

Ray

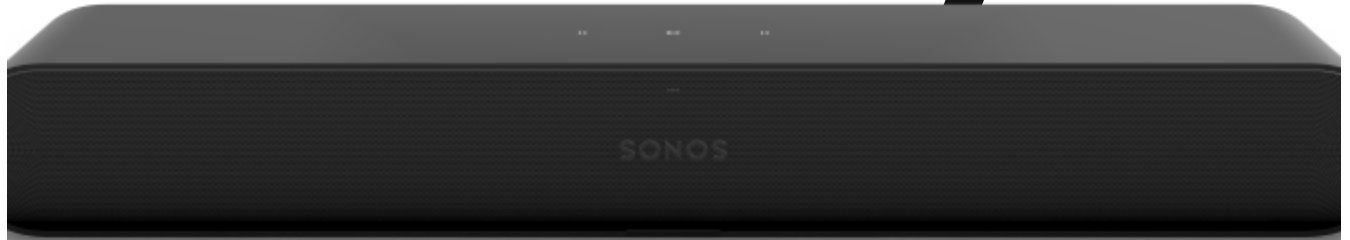

Juhendid > Ray



Ülevaade jaoks,



Kompaktne helibaar muusika, TV ja rohkem -

- Kiire ja lihtne seadistamine, ainult üks kaabel teleriga ühendamiseks.
- Suurepärase heli kompaktses ruumis - mitmekülgne disain võimaldab seda asetada kredenzile, kinnitada seinale või paigutada teleripuldi sisse.
- Vooge muusika, raadio, podcastid ja muu, kui televiisor on välja lülitatud.
- Laiendatav. Lisage Sub ja kaks Sonose kõlarit, nagu Ones, 5.1 ruumilise heli jaoks.
- Kontrollige oma Sonose süsteemi **Sonos** — **rakenduse** abil (Androidile ja iOSile).
- Vaadake **Setup**, kui olete valmis oma Sonose süsteemi Ray lisama.

Juhtseadmed ja tuled



Helitugevuse reguleerimine

Puudutage väikeste muudatuste tegemiseks või puudutage ja hoidke all, et kiirelt muuta helitugevust:

- Helitugevus üles
- (paremal) Helitugevus alla (vasakul)

Märkus: Võite kasutada ka Sonose rakendust või teleri pulti.

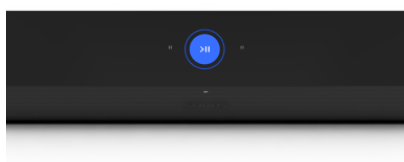

Mängi/pause

Puudutage heli esitamiseks või peatamiseks.



Järgmine/eelmine

(ainult muusika)

- Järgmise loo juurde hüppamiseks libistage puudetundlikul juhtnupul paremale.
- Nipsake vasakule, et minna eelmise loo juurde.

Märkus: Raadiojaama kuulates ei saa edasi- ega tagasi liikuda.



Staatusvalgus

Kuvab toote ühenduse WiFi ühendusega, näitab, kui helitugevus on summutatud, ja annab märku vigadest. **Lisateave**

Ühenduspaneel



1

Liitumise nupp
ajal.

Vajutage ühendamiseks seadistamise

2

Vahelduvvoolu (võrgu) sisendKasutage

ainult kaasasolevat toitejuhet
(kolmanda osapoolle toitejuhtme
kasutamine muudab garantii
kehtetuks).

3

Optiline

portKasutage helibaari
ühendamiseks teleriga.

4

Ethernet-portKasutage Ethernet-kaablit, kui soovite ühendada ruuteri, arvuti või
võrku ühendatud
salvestusseadmega (NAS)
(valikuline).

Valige asukoht

Saate Ray seinale kinnitada teleri kohale või alla või paigutada selle teleripuldi sisse või peale.

Teleri statiivi paigutus

- Asetage horisontaalselt stabiilsele ja tasasele pinnale vähemalt 50 mm (2") kaugusele telerist.
- Ärge asetage vertikaalselt või küljele.
- Ärge blokeerige teleri infrapunaandurit.
- Kui asetate riulile, asetage see ettepoole ja hoidke parima helikvaliteedi tagamiseks mõlemal pool vähemalt 2" ruumi.
- Hoidke Ray kohal vähemalt 25 mm (1") ruumi, et pääseksite ligi puutetundlikele juhtelementidele. Parima helikvaliteedi saavutamiseks hoidke Ray mõlemad otsad vähemalt 25 mm (1") kaugusele seinast või muust takistusest.
- Veenduge, et puutetundlikud juhtseadmed on suunatud ülespoole.

Seinakinnitus

Saate helibari ühilduva seinakinnitusega sein külge kinnitada. Soovitame spetsiaalset Sonos Ray seinakinnitust (müüakse eraldi). Lisateavet leiate jaotisest **Seinakinnitus**.

Ühendage kaablid

Enne alustamist

- Ühendage olemasolevad kodukino- või ruumilise heli seadmed telerist lahti.
- Ühendage kõik välised seadmed, näiteks kaablikast või DVD-mängija, otse teleriga.
- Lülitage teler sisse.

1

Ühendage toitejuhe ja ühendage helibaar.

Märkus: Kasutage ainult kaasasolevat toitejuhet (kolmanda osapoole toitejuhtme kasutamine muudab garantii kehtetuks).

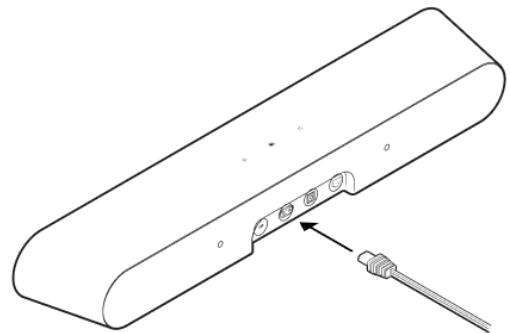

2

Eemaldage kaitsekork ja ühendage optiline kaabel (kaasas) helibari tagaküljel asuvasse optilisse porti.

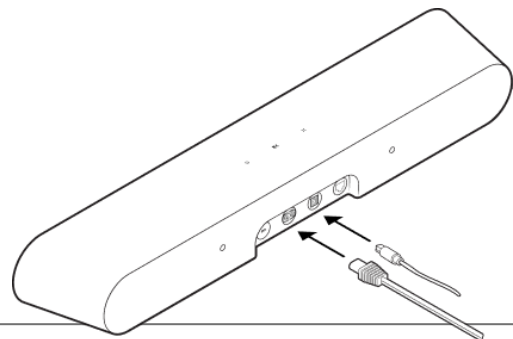

3

Eemaldage kaitsekork ja ühendage optiline kaabel teleri optilise digitaalväljundi OUT porti. (Teleri optilise adapteri port on "D-kujuline" - veenduge, et pistik on korrektselt pessa paigutatud. Adapteri vale sisestamine võib kaablit kahjustada).

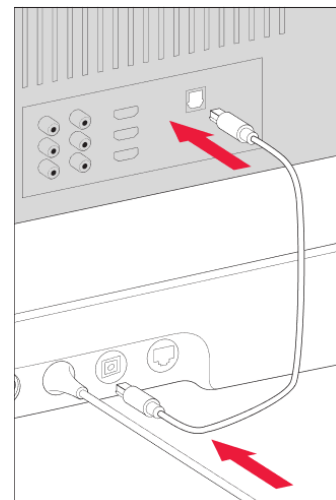

Kodukino

Sonose tooted teie telerile pakuvad täielikku teatriheli ja mängivad ka muusikat. Looge kodukinosüsteem, lisades paar **tagumist surround-kõlarit** ja **Sub**.

Kodukino seaded

Kasutage Sonose rakendust, et kohandada heliseadeid või muuta kodukino kõlarite ja teleri koostööd.

TV dialoogi sünkroonimine

Kui televiisori heli ei ole videoga sünkroonis, saate reguleerida heli viivitust (huulte sünkroniseerimist) oma ruumi seadetes. **Lisateave**

Grupi audio viivitus

Kui märkate grupile mängimisel heliprobleeme, saate seda seadistust kohandada. **Lisateave**

TV automaatne taasesitus

TV Autoplay - kui televiisori sisselülitamisel mängitakse muusikat või muud sisu, lülitub heli automaatselt ümber TV-helile (vaikimisi). Kui te ei soovi, et seda juhtuks, lülitage TV Autoplay toa seadetes välja.

Grupeeringu tühistamine automaatse esituse korral - kui teie kodukino kõlar on teleri sisselülitamisel rühmitatud koos teiste toodetega, langeb see automaatselt grupist välja (vaikimisi). Kui te ei soovi, et seda juhtuks, lülitage oma ruumi seadetes Ungroup on Autoplay välja.

Kõne parandamine

Teeb teledialoogi kergemini kuuldavaks.
Lisateave

Õine heli

Tugevdab vaikset heli ja vähendab valju heli intensiivsust. Lülitage sisse, et vähendada helitugevust, kuid samal ajal kogeda nõuetekohast tasakaalu ja ulatust. **Lisateave**

Kasutage IR pulti.

Lubage Sonose juhtimiseks kasutada IR-

Kaugjuhtimispuldi seadistamine

Seadistamise ajal programmeerite kaugjuhtimispuldi. Te võite igal ajal programmeerida teise kaugjuhtimispuldi.
Lisateave

Seadistage surround-kõlarid

On lihtne muuta kaks Sonose kõlarit (sama mudel) või Sonose võimendi ja teie lemmik-kõlarid, mis ei ole Sonose kõlarid, eraldi paremaks ja vasakuks kanaliks teie kodukino jaoks.

1. Asetage iga surround-kõlar umbes 10 jala kaugusele oma lemmikkuulamiskohast, kallutades neid istumisala suunas.
2. Mine aadressile  > **Süsteem**.
3. Valige helibaariga ruum ja valige alustamiseks **Add Surrounds**.

Märkus: Kui te rühmitate ruume või loote selle asemel stereopaari, ei ole teil ruumiline heli.

Lisateave

Surround audio seaded

Seadistamise ajal on ruumiline heli optimeeritud teie ruumi jaoks. Need seaded on reguleeritavad:

Ümbruskond

Lülitage ruumiline heli **sisse** või **välja**.

TV tase

Reguleerib teleri helitugevust.

Muusika tase reguleerimine.

Muusika ümbritseva helitugevuse

Muusika taasesitus

Ambient (vaoshoitud) või **Full** (valjem, täies ulatuses). Ei kehti Dolby Atmos muusika taasesituse puhul.

Trueplay™

Iga ruum on erinev. Trueplay häälestus mõõdab, kuidas heli peegeldub seintelt, mööblilt ja teistelt pindadelt ruumis, ning häälestab seejärel teie Sonose kõlarit, et see kõlaks suurepäraselt, olenemata sellest, kuhu te selle paigutasite.

Trueplay töötab iOS-mobiilsideseadmetel, millel on iOS 8 või uuem. Tuningu ajal liigute ruumis ringi, hoides käes oma mobiilseadet.

1. Valige  > **Süsteem** ja valige ruum, mida soovite häälestada.
2. Alustamiseks valige **Trueplay Tuning**.

Märkus: Trueplay häälestus ei ole saadaval, kui teie iOS-seadmes on VoiceOver sisse lülitatud. Enne kõlarite häälestamist lülitage VoiceOver oma seadme seadetes välja.

Auto Trueplay

Kaasaskantavad Sonose tooted, nagu Sonos Roam ja Move, võivad end automaatselt häälestada. Auto Trueplay kasutab teie kõlarite mikrofoni, et tuvastada keskkonda ja teha perioodilisi häälestusi, nii et saate suurepärase heli, kus iganes teie kõlar on ja mida iganes te kuulate.

 Mine > **Süsteem** ja vali oma kaasaskantav kõlar, et lülitada sisse automaatne Trueplay.

Toote seaded

Saate Sonose tooteid kohandada vastavalt oma ümbrusele. Mine aadressile  > **Süsteem** ja vali toode.

Ruumi nimi

Kui liigutate kõlarit uude ruumi, saate selle nime **seadetes** muuta.

Lülita WiFi välja

(ei ole saadaval kaasaskantavate toodete puhul)

Saate kõlari WiFi välja lülitada, kui see on Ethernet-kaabli abil võrku ühendatud. See vähendab energiatarbimist ja võib parandada mõnede juhtmega kõlarite ühenduvust.

Selliste toodete nagu Amp ja Port puhul võib WiFi väljalülitamine vähendada sisetemperatuuri, kui need on paigutatud riulisse või virnastatud. [**Lisateave**](#)

EQ tasakaal või

Sonose tooted on varustatud eelseadistatud ekvalisatsiooni seadistustega. Saate muuta heliseadistused (bass, kõrged helid, helitugevus) vastavalt teie isiklikele eelistustele. [**Lisateave**](#)

Trueplay

Trueplay kohandab heli vastavalt ümbrusele ja sisule. Kaasaskantavad tooted võivad end automaatselt häälestada. [**Lisateave**](#)

Mahtude piiramine

Iga ruumi jaoks saab määrata maksimaalse helitugevuse. [**Lisateave**](#)

Staatusevalgus

Näitab kõlari ühendust WiFi-ühendusega, näitab, kui helitugevus on vaigistatud, ja annab märku vigadest. **Lisateave**

Märkus: Kui valgus on häiriv, saate selle **seadetes** välja lülitada.

Puutejuhtimine

Saate kõlarite puutetundliku juhtimise keelata. Seda võib soovida teha, et laps või uudishimulik lemmikloom ei saaks kogemata reguleerida taasesitust või helitugevust. **Lisateave**

Aku säästja
(ainult kaasaskantavate toodete puhul)

Aku säästmiseks saate seadistada oma kaasaskantava kõlari automaatselt välja lülituma, selle asemel, et minna puhkeolekusse. See ei ilmu Sonose rakenduses enne, kui see uuesti sisse lülitatakse.

Line-In

(Sonose toodete puhul, millel on line-in võimalus)

Kui Sonose tootega on ühendatud projektor, plaadimängija, stereoseade või muu heliseade, saate neid line-in seadeid kohandada:

- ♦ **Allikanimi:** Valige line-in seadme nimi.
- ♦ **Allikate tase:** Reguleerige line-in allika taset, kui leiate, et vaikimisi seadistatud helitugevus on liiga vaikne või moonutatud.
- ♦ **Audio viivitus:** Lisage viivitus line-in allika ja Sonose vahel, et vähendada heliprobleemide tekkimise võimalust, kui mängite line-in heli grupi kõlaritel.
- ♦ **Automaatne mängimine:** Valige ruum, kui soovite, et line-in heli hakkaks automaatselt mängima, kui Sonos tuvastab signaali line-in pordist. (Autoplay on vaikimisi välja lülitatud).

Tarvikud

Leidke oma Sonose süsteemi jaoks ideaalne lisavarustus, mis sobib ideaalselt teie Sonose toodetega.

Sonosega ühilduvate statiivide, seinakinnituste, laadijate ja kaablite täieliku valiku leiate aadressilt

Tarvikud meie veebilehel.

Seinakinnitus

Kasutage Ray seinakinnituskomplekti (müüakse eraldi, saadaval aadressil sonos.com).
See on mõeldud paigaldamiseks lamedale seinale.

Suunised

- Jätke Ray ja teleri vahele piisavalt ruumi, et jõuaksite Ray puuetundlikele juhtelementidele.
- Parima helikvaliteedi saavutamiseks hoidke Ray mõlemad otsad vähemalt 30 cm (1') kaugusel seinast või muust takistusest.

Paigalduskomplekti sisu

- Seinale kinnitav klamber
- 2 lühikest kinnituskrugi
- 2 seinaankrit
- 2 seinakruvi

Mida te vajate

- Pliiats
- Phillips-kruvikeeraja
- Puur (kui see on paigalduskoha jaoks vajalik)
- Mõõtmisvahend
- Tasand
- Sulgur (valikuline)

Seinakinnitus	Eelpuurimine	Kasutage seinaankruid	Kasutage kruvisid
Puitkonstruktsioon	1/8" / 3mm bitt	Ei	Jah
Kipsplaat (ilma nagiata)	5/16" / 8mm bit	Jah	Jah
Kõva seinaplaat või topeltplaat	5/16" / 8mm bit	Jah	Jah
Kips	5/16" / 8mm bitt	Jah	Jah
Betoon või tellis	5/16" / 8mm bitt	Jah	Jah

Seadke see üles

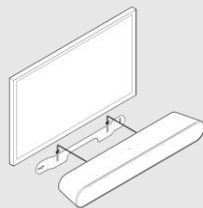

1

Kui teie teler on seinale kinnitatud, joondage klambri ülemine serv teleri alumise küljega, jättes nende vahele vähemalt 2,5 tolli (mm).

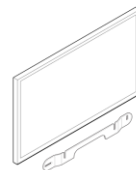

2

Märkige kruvide asukohad ja eemaldage klamber.

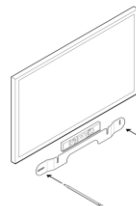

3

Kui kasutate seinankruid, kasutage 5/16-tollist puurimispuuri, et puurida pilootauke, alustades vasakpoolsest august. Seejärel sisestage seinankrud. Ärge kasutage seinankruid, kui puurite puidu või plastiku sisse. Vt **teavet** **seinakinnituse kohta**.

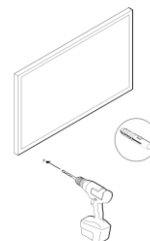

4

Asetage seinakinnitusseade kruvide asukohtade kohale, kasutades täpsuse kinnitamiseks tasandit. Kasutage kinnitusrihma kruvikeeraja või elektripuuri, et kruvida klamber seinale, veendudes, et keskne sisselõige on suunatud ülespoole.

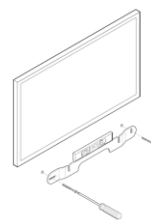

5

Kinnitage 2 kinnituskruvi Phillips-kruvikeeraja abil helibaari tagaküljele, veendudes, et need on täielikult pingutatud.

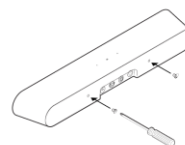

6

Eemaldage optilise kaabli kaitsekork, seejärel ühendage toite- ja optilised kaablid ribakõlari tagaküljele.

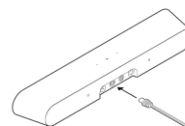

7

Libistage ribakõlarit alla, nii et kinnituskruvid sobivad seinakinnituses olevatesse avadesse. Veenduge, et puutetundlikud juhtelemendid on suunatud ülespoole ja Sonos Ray on täielikult paigas.

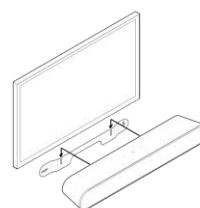

Spetsifikatsioonid

Funktsioon

Kirjeldus

AUDIO

Võimendid

Neli D-klassi digitaalvõimendit.

Woofers

Kaks täispikkusega bassikõlarit tagavad, et kuulete tõetruult keskmiste vokaalsageduste ja sügava, rikkaliku bassi taasesituse.

Tweeters

Kaks kõrgsageduskõlarit loovad terava ja selge kõrgsagedusreaktsiooni.

Helipordid

Kaks mikroporti koos patenteeritud moonutusvastase tehnoloogiaga.

Reguleeritav EQ

Kasutage Sonose rakendust, et reguleerida bassi, kõrgust ja helitugevust.

SOFTWARE

Sonos S2

Seadistamine ja juhtimine Sonose rakenduse uusima põlvkonna abil.

Apple AirPlay 2

Töötab AirPlay 2ga Apple'i seadmetes iOS 11.4 ja uuemad versioonid.

Funktsioon	Kirjeldus
Trueplay	Dünaamiliselt häälestab kõlarit vastavalt ruumi või ruumi unikaalsele akustikale (vajalik iOS-seade).
Kõne parandamine	Lülitage see kodukino seade Sonose rakenduses sisse, et muuta teledialog veelgi selgemaks.
Öine heli	Lülitage see kodukino seade sisse, et vähendada valju teleri heliefektide intensiivsust.
Süsteeminõuded	Optilise digitaalse heliväljundiga teler, lairiba-internet ja Sonose rakendus.
ÜLDINE	
Mõõtmed (kõrgus x laius x sügavus)	2,79 x 22,00 x 3,74 tolli (71 x 559 x 95 mm)
Värvid	Must, valge
Lõpeta	Matt
Kaal	1,95 kg (4,29 lb)
Valjuhääldi olekuvalgusti	Näitab kõlari ühendust WiFi-ühendusega, näitab, kui helitugevus on vaigistatud, ja annab märku vigadest.

Funktsioon	Kirjeldus
Töötemperatuur	32°F kuni 104° F (0° C kuni 40° C)
Säilitustemperatuur	-4°F kuni 122° F (-20° C kuni 50° C)
Kontroll	Kasutage oma IR-pulti, puuetundlikku juhtpulti või Sonose rakendust.
CPU	Quad Core; 1,4 GHz A-53
Mälu	1 GB SDRAM; 4GB NV
Paigaldamine	M5 keermestatud kinnituspesa

VÕIMSUS JA ÜHENDUVUS

Toiteallikas	Automaatselt lülituv 100-240 V, 50-60 Hz 2,0 A vahelduvvoolu universaalne sisend.
WiFi	Ühendub WiFi võrku mis tahes 802.11b/g/n, 2,4 GHz ülekandevõimelise ruuteriga.
Optiline	Kasutage kaasasolevat optilist kaablit, et ühendada ribakõlar teleri optilise digitaalse heliväljundiga.

Funktsioon	Kirjeldus
Ethernet	Üks port ruuteri kõvakontaktide ühendamiseks (valikuline).
Infrapunane vastuvõtja	Sünkroonib teleripuldiga, et saavutada sujuvam juhtimine.
Toetatud seadmed	Ühendatakse teleriga optilise kaabli abil. Mängib teleriga ühendatud allikaid, sealhulgas kaablikarbid ja mängukonsoolid.

- Spetsifikatsioonid võivad muutuda ilma ette teatamata.

Oluline ohutusalaane teave

1. Lugege neid juhiseid.
2. Hoidke neid juhiseid.
3. Võtke arvesse kõiki hoiatusi.
4. Järgige kõiki juhiseid.
5. Ärge kasutage seda seadet vee lähedal.
6. Puhastage ainult kuiva pehme lapiga. Kodumajapidamises kasutatavad puhastusvahendid või lahustid võivad kahjustada teie Sonose toodete viimistlust.
7. Ärge blokeerige ühtegi ventilatsiooniava. Paigaldage vastavalt tootja juhistele.
8. Ärge paigaldage seadet soojusallikate, näiteks radiaatorite, küttekollete, ahjude või muude soojust tootvate seadmete lähedusse.
9. Kaitske toitekaablit, et seda ei saaks tallata ega kinni pigistada, eriti pistikutes, mugavuspesades ja kohas, kus see seadmest väljub.
10. Kasutage ainult tootja poolt ettenähtud lisaseadmeid/lisaseadmeid.
11. Tõmmake see seade äikesetormi ajal või kui seda ei kasutata pikema aja jooksul, vooluvõrgust välja.
12. Sellel tootel ei ole kasutaja poolt hooldatavaid osi. Ärge avage ega võtke seda lahti ega üritage seda parandada ega mingeid komponente asendada. Edastage kõik hooldustööd Sonose kvalifitseeritud hoolduspersonalile. Hooldus on vajalik, kui seade on mis tahes viisil kahjustatud, näiteks toitejuhe või pistik on kahjustatud, seadmesse on sattunud vedelikku või esemeid, seade on sattunud vihma või niiskuse kätte, seade ei tööta normaalselt või on maha kukkunud.
13. Võrgupistik peaks olema kergesti kättesaadav, et seadmeid lahti ühendada.
14. **Hoiatus:** Ärge pange seda seadet vihma või niiskuse kätte, et vähendada tulekahju või elektrilöögi ohtu.
15. Ärge asetage seadet tilkumise või pritsmete kätte ja ärge asetage seadmele vedelikega täidetud esemeid, näiteks vaase.